

| | |
|---|--|
| Razina razrade projekta: GLAVNI PROJEKT | KOPRIVNIČKO-KRIŽEVAČKA ŽUPANIJA Upravni odjel za prostorno uređenje, gradnju, zaštitu okoliša i zaštitu prirode ISPOSTAVA U KRIŽEVCIMA Klasa: <u>UPII-361-03/19-01/92</u> Urbroj: <u>2137/1-05/206-19-07</u> U Križevcima, <u>27.06.2019.</u>  |
| Strukovna odrednica projekta: Arhitektonski projekt | |
| Naziv projektiranog dijela građevine: | |
| GRADNJA MRTVAČNICE | |

Suradnik: Dubravko Amidžić grad.

Glavni projektant: Zoran Zorko dipl.ing.arh.

Projektant: Zoran Zorko dipl.ing.arh.

Direktor: Zoran Zorko dipl.ing.arh.





za projektiranje i inženjering
 Križevci, Potočka 32

| | | | | |
|---|--|--------------------------------------|--|---------------|
| Investitor: | Komunalno poduzeće d.o.o. Križevci, D.Grdenića 7, Križevci, OIB: 87214344239 | | | |
| Lokacija gradnje: | Ruševac, kat.čest.br. 1594 k.o. Ruševac | | | |
| Naziv građevine: | Mrtvačnica | | | |
| GLAVNI PROJEKT Arhitektonski projekt | Oznaka projekta: Mapa-A | Mjesto i datum: Križevci, 02/2019 | Redni broj mape: T.D. Broj: 11/2019 | ZOP: 11-19 |
| Glavni projektant: | Zoran Zorko dipl.ing.arh | Projektant: | Zoran Zorko dipl.ing.arh | |

SITUACIJA
MJERILO 1:500

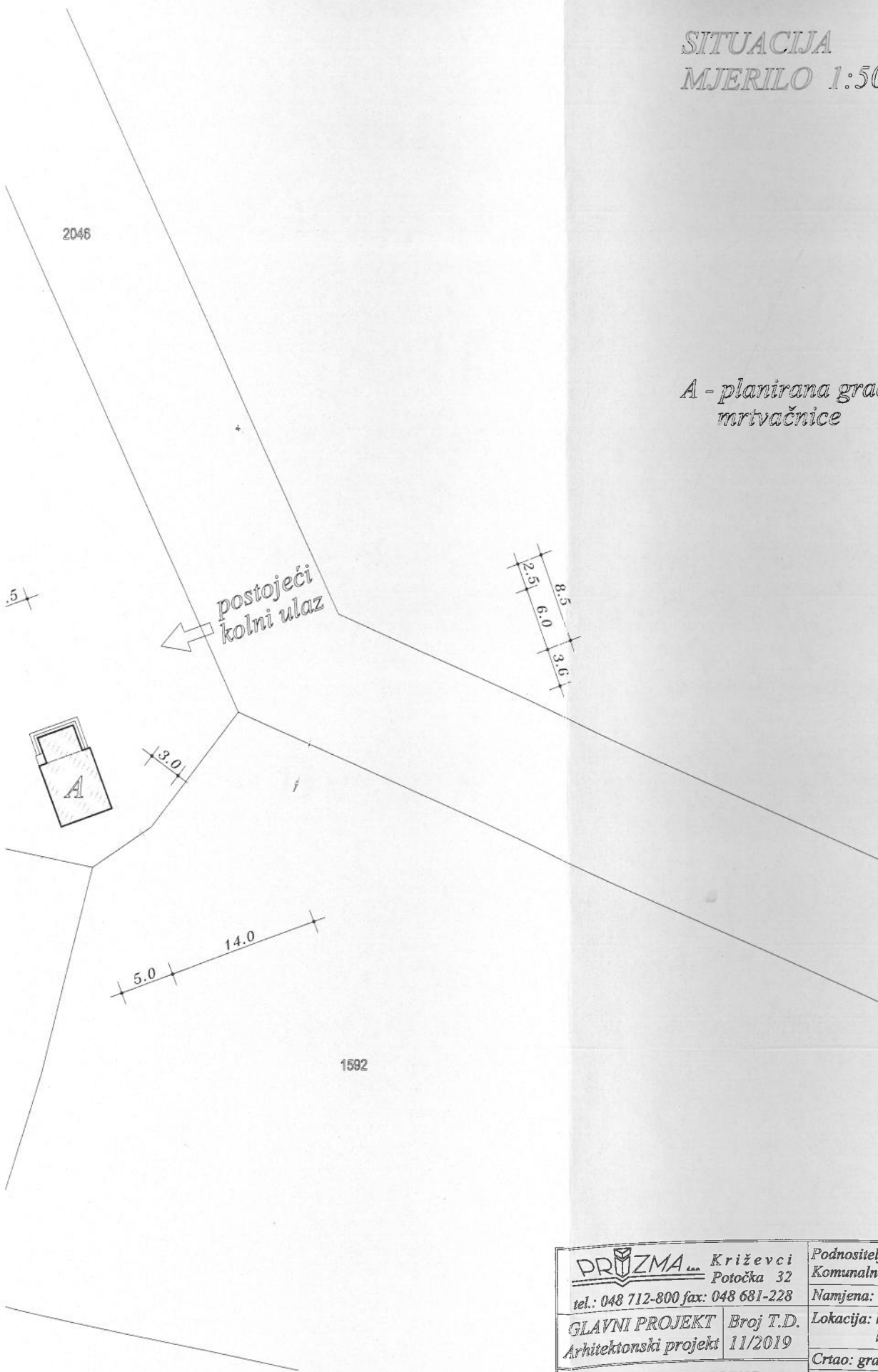
A - planirana gradnja
mrtvačnice



| | |
|--|---|
| PRIZMA ... Križevci Potočka 32 tel.: 048 712-800 fax: 048 681-228 | Podnositelj zahtjeva: Komunalno poduzeće d.o.o., Križevci |
| | Namjena: mrtvačnica |
| GLAVNI PROJEKT Broj T.D. Arhitektonski projekt 11/2019 | Lokacija: kat.čest.br: 1594 k.o. Ruševac |
|  ZORAN ZORKO dipl.ing.arh. OVLAŠTENI ARHITEKT A 289 | Crtao: grad. Dubravko Amidžić Ovl. arhitekt: dipl. ing. arh. Zoran Zorko Sadržaj: Situacija |
| | Datum: 02/2019 Mjerilo: 1:500 Br:C.1 |

TLOCRT TEMELJA
MJERILO 1:100

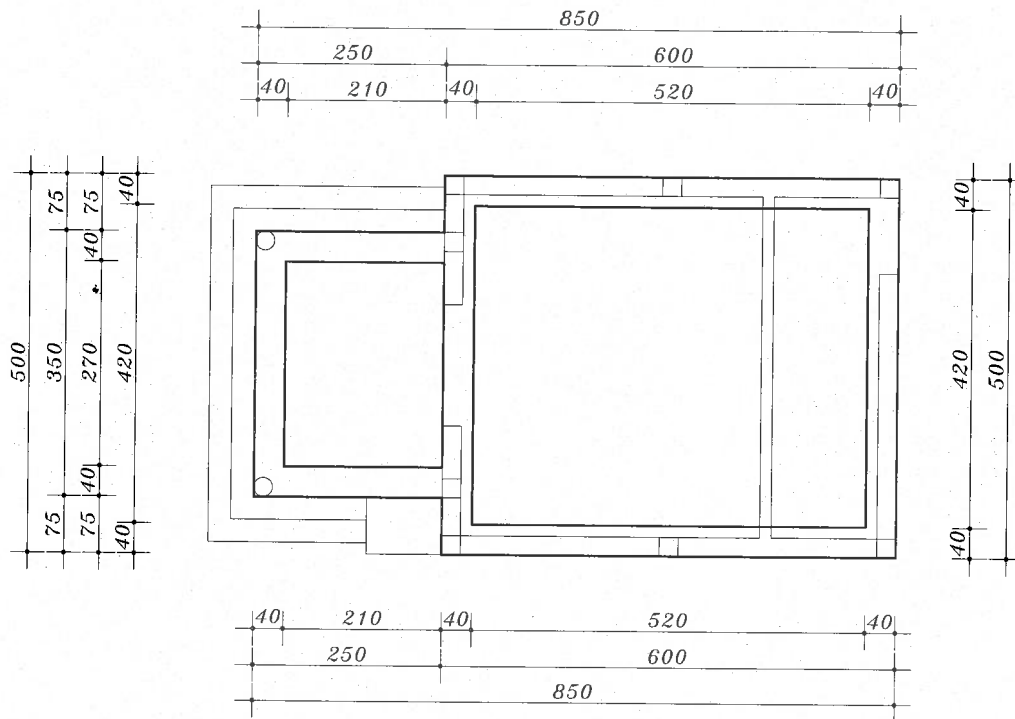

| | | |
|--|--|--|
| PRIZMA <small>ina</small> Križevci Potočka 32 tel.: 048 712-800 fax: 048 681-228 | | Podnositelj zahtjeva: Komunalno poduzeće d.o.o., Križevci |
| GLAVNI PROJEKT Arhitektonski projekt | | Namjena: mrtvačnica Lokacija: kat.čest.br: 1594 k.o. Ruševac |
| Broj T.D. 11/2019 | | Crtao: grad. Dubravko Amidžić Ovl. arhitekt: dipl. ing. arh. Zoran Zorko Sadržaj: Tlocrt temelja |
|  ZORAN ZORKO arhitekti OMLAŠTENI ARHITEKT A 988 | | Datum: 02/2019 Mjerilo: 1:100 Br: C.2 |

TLOCRT PRIZEMLJA MJERILO 1:100

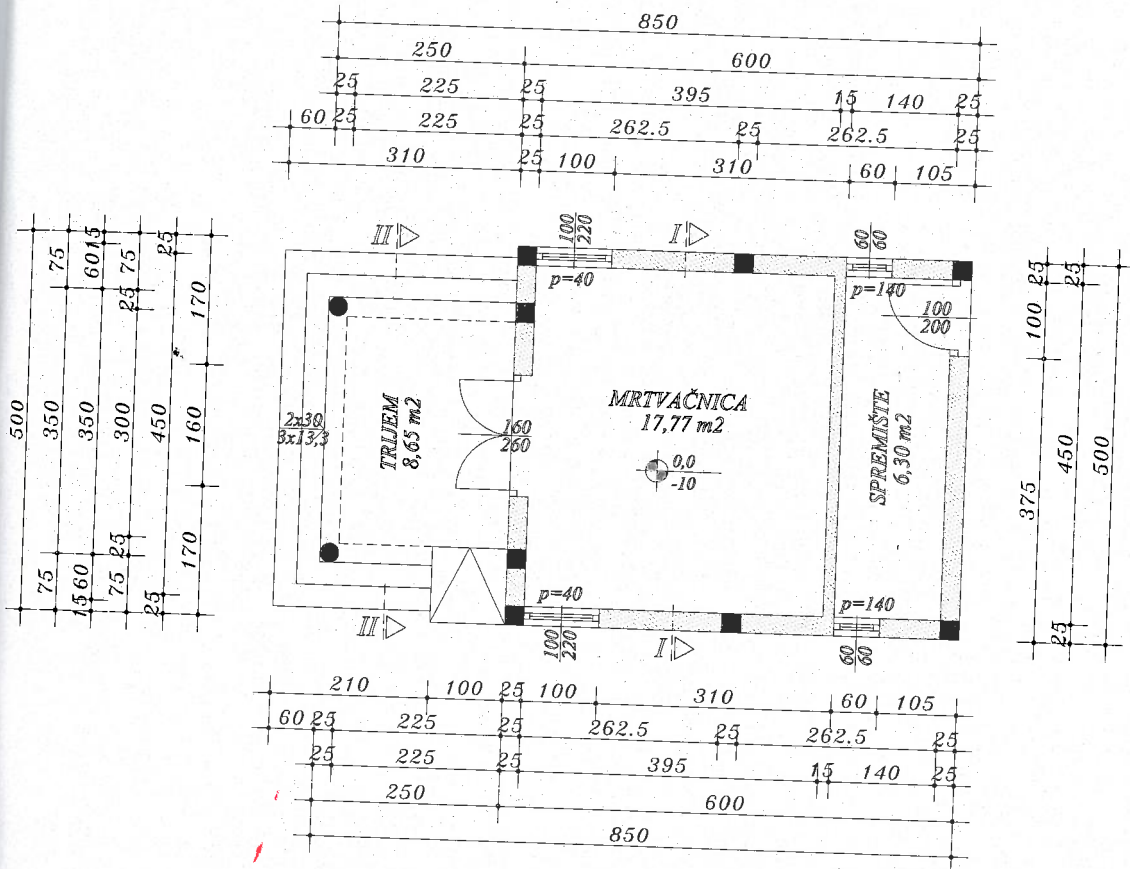



POVRŠINA (bruto) 38,75 m²
POVRŠINA (neto) 32,72 m²

| | | |
|--|--|--|
| PRIZMA <small>ina</small> Križevci Potočka 32 tel.: 048 712-800 fax: 048 681-228 | | Podnositelj zahtjeva: Komunalno poduzeće d.o.o., Križevci |
| GLAVNI PROJEKT Broj T.D. Arhitektonski projekt 11/2019 | | Namjena: mrtvačnica Lokacija: kat.čest.br: 1594 k.o. Ruševac |
|  ZORAN ZORKO dipl.ing.en. OVLAŠTENI ARHITEKT A 283 | Crtao: grad. Dubravko Amidžić Ovl. arhitekt: dipl. ing. arh. Zoran Zorko Sadržaj: Tlocrt prizemlja | |
| | Datum: 02/2019 Mjerilo: 1:100 Br.: C.3 | |

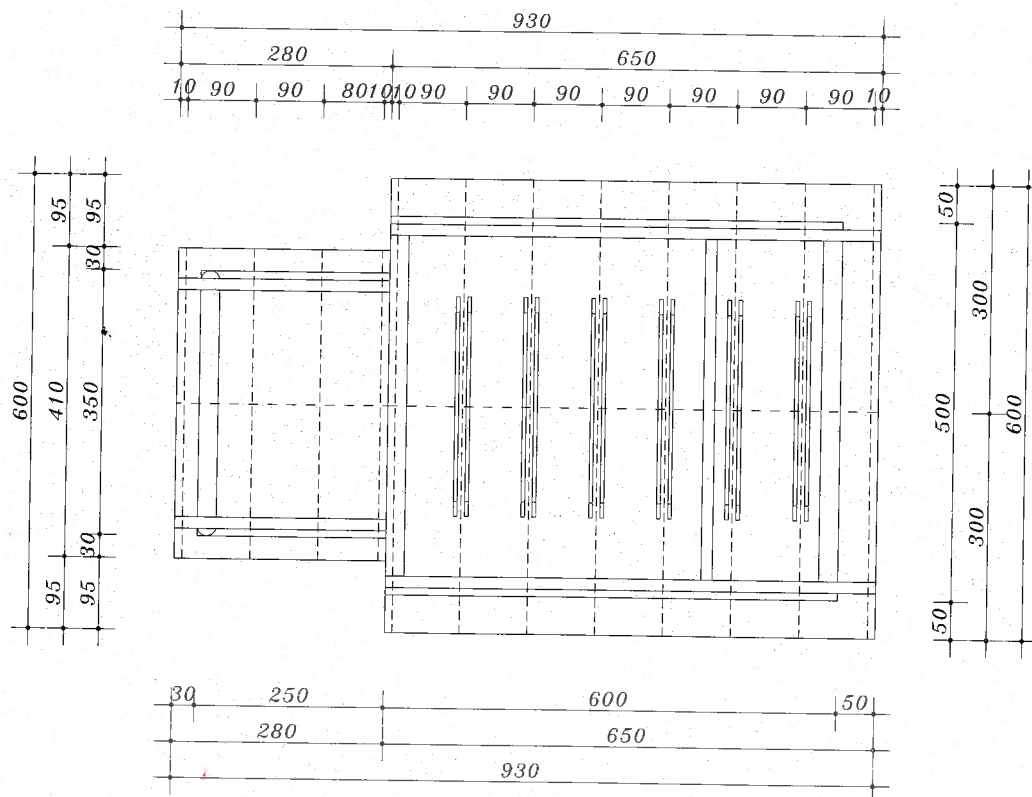
TLOCRT KROVIŠTA
MJERILO 1:100



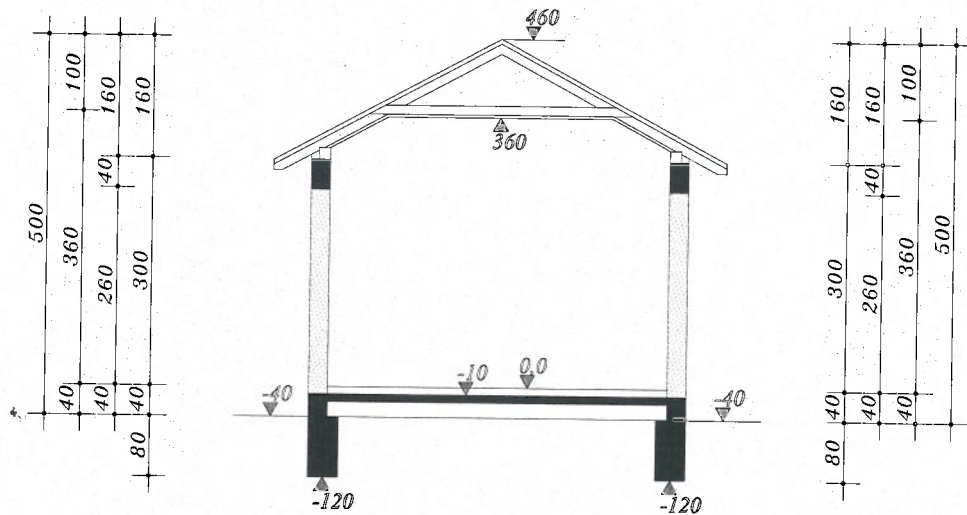

| | |
|--|---|
|  PRIZMA Križevci Potočka 32 tel.: 048 712-800 fax: 048 681-228 | Podnositelj zahtjeva: Komunalno poduzeće d.o.o., Križevci |
| | Namjena: mrtvačnica |
| GLAVNI PROJEKT Arhitektonski projekt | Broj T.D. 11/2019 |
|  ZORAN ZORKO epling.arh. OVLAŠTENI ARHITEKT A 283 | Lokacija: kat.čest.br: 1594 k.o. Ruševac |
| | Crtao: grad. Dubravko Amidžić Ovl. arhitekt: dipl. ing. arh. Zoran Zorko Sadržaj: Tlocrt krovišta |
| | Datum: 02/2019 Mjerilo: 1:100 Br:C.4 |

PRESJEK I-I
MJERILO 1:100

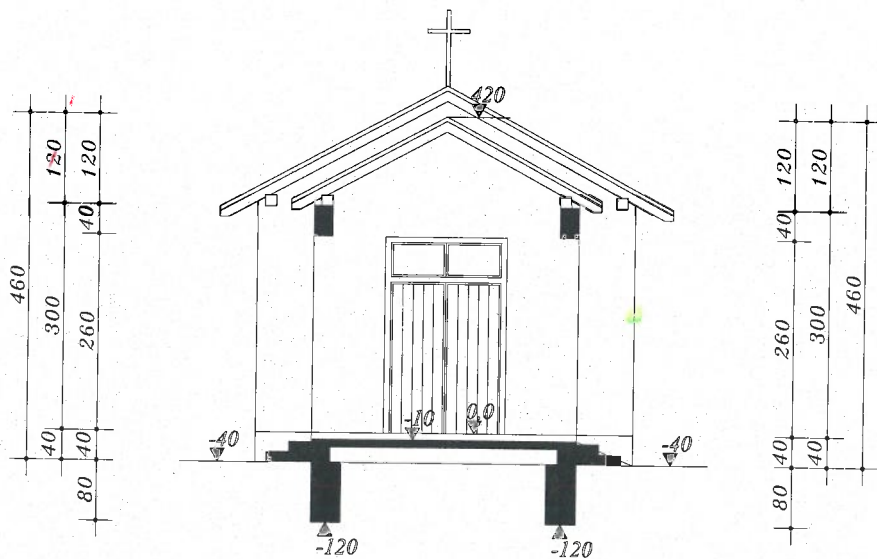

PRESJEK II-II
MJERILO 1:100



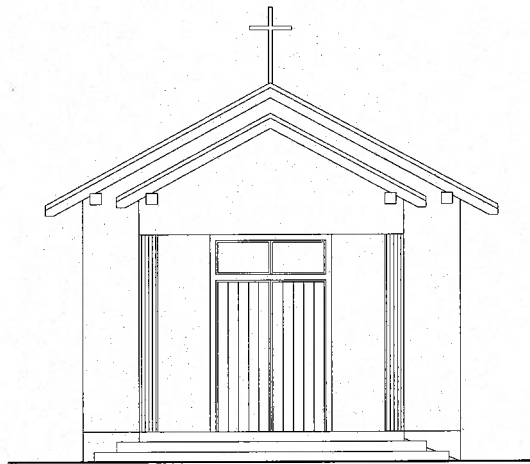

| | |
|--|--|
|  PRIZMA Križevci Potočka 32 tel.: 048 712-800 fax: 048 681-228 | Podnositelj zahtjeva: Komunalno poduzeće d.o.o., Križevci |
| | Namjena: mrtvačnica |
| GLAVNI PROJEKT Broj T.D. Arhitektonski projekt 11/2019 | Lokacija: kat.čest.br: 1594 k.o. Ruševac |
|  ZORAN ZORKO dipl.ing.arh. OVLAŠTENI ARHITEKT A.263 | Crtao: grad. Dubravko Amidžić Ovl. arhitekt: dipl. ing. arh. Zoran Zorko Sadržaj: Presjeci I-I i II-II |
| | Datum: 02/2019 Mjerilo: 1:100 Br: C.5 |

*FASADA SJEVER
MJERILO 1:100*

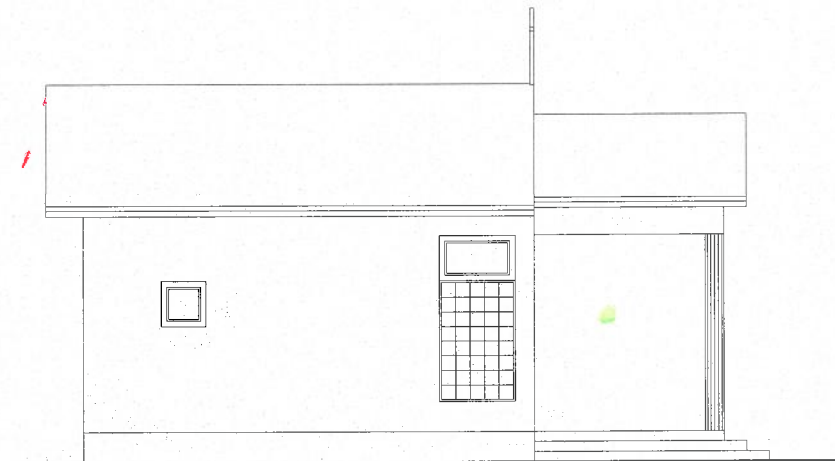

*FASADA ISTOK
MJERILO 1:100*



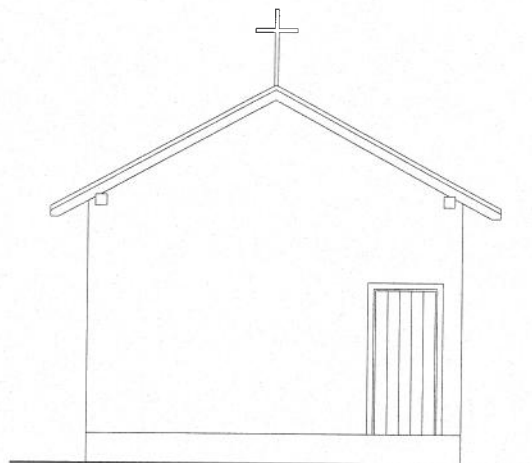

| | | |
|---|----------------------|---|
|  PRIZMA d.o.o. Križevci Potočka 32 tel.: 048 712-800 fax: 048 681-228 | | Pođnositelj zahtjeva: Komunalno poduzeće d.o.o., Križevci Namjena: mrtvačnica |
| GLAVNI PROJEKT Arhitektonski projekt | Broj T.D. 11/2019 | Lokacija: kat.čest.br: 1594 k.o. Ruševac |
|  ZORAN ZORKO dipl.ing. arh. OVLAŠTENI ARHITEKT A 263 | | Crtao: grad. Dubravko Amidžić Ovl. arhitekt: dipl. ing. arh. Zoran Zorko Sadržaj: Fasade sjever i istok |
| | | Datum: 02/2019 Mjerilo: 1:100 Br:C.6 |

*FASADA JUG
MJERILO 1:100*

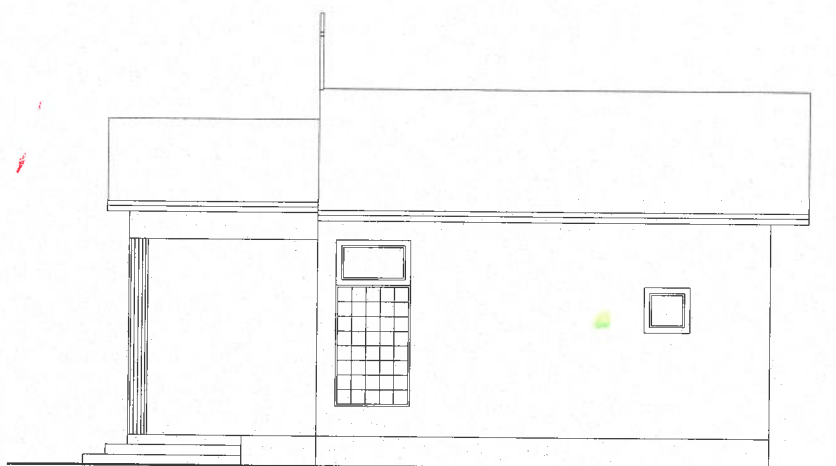

*FASADA ZAPAD
MJERILO 1:100*



| | |
|---|--|
|  DRIZMA d.o.o. Križevci Potočka 32 tel.: 048 712-800 fax: 048 681-228 | Podnositelj zahtjeva: Komunalno poduzeće d.o.o., Križevci |
| | Namjena: mrtvačnica |
| GLAVNI PROJEKT Broj T.D. Arhitektonski projekt 11/2019 | Lokacija: kat.čest.br: 1594 k.o. Ruševac |
|  ZORAN ZORKO dipl.ing.arh. OVLAŠTENI ARHITEKT A 283 | Crtao: grad. Dubravko Amidžić Ovl. arhitekt: dipl. ing. arh. Zoran Zorko Sadržaj: Fasade jug i zapad |
| | Datum: 02/2019 Mjerilo: 1:100 Br: C.7 |